

Zweifachverteiler / Two-way power splitter

0°, 5 – 1500 MHz, 75Ω / 50Ω

SM-T5a

00 5531 34

Anwendung / Application:

Neue Generation von Zweifachverteilern für den modernen Standard DOCSIS®3.1 und weitere Anwendungen bis 1,5 GHz:
New generation of two-way power splitters / combiners for the up-to-date DOCSIS®3.1 standard and further RF applications up to 1,5 GHz:

- CATV
- Mobilfunk / Cellular
- Rundfunk / Broadcast
- Datennetze / Data networks

Leistung:

Power: **0,25 W**

Betriebstemperaturbereich:

Operating temperature range:
-40°C – +125°C

Directive RoHS 2002/95/EG compliant

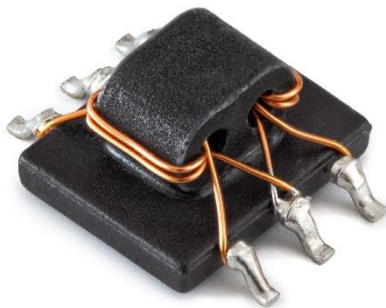

max. Maß / max Size
5,6mm x 6,9mm x 4,0mm

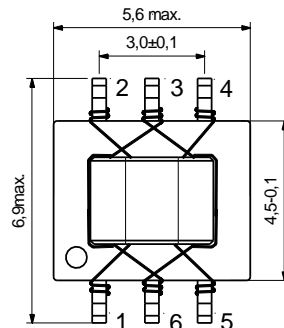

Lötflächen- Empfehlung

Solder areas - Recommendation

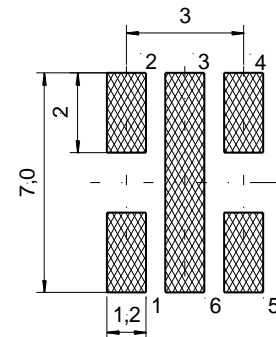

Elektrische Daten / Electrical Data:

(Stückprüfung in 75Ω Umgebung / routine test in 75Ω environment)

Anschluß-Terminal- Nrn. Nos.	Durchgangsdämpfung [dB] bei f [MHz] Insertion loss [dB] at f [MHz]			
	5	862	1218	1500
2 – 4	< 4,2	< 4,3	< 4,8	< 5,4
2 – 5	< 4,9	< 4,5	< 5,2	< 5,4

Pinbelegung und Prüfschaltung
 Terminal assignment and testing schematic

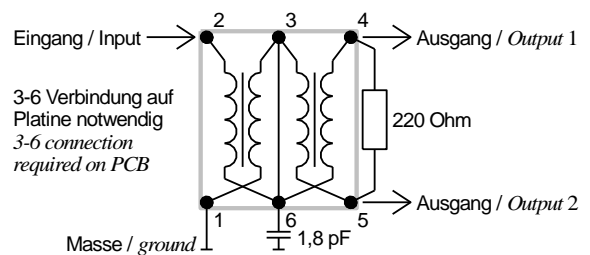

Typische Werte / Typical Values:

(gemessen in 75Ω Umgebung / measured in 75Ω environment)

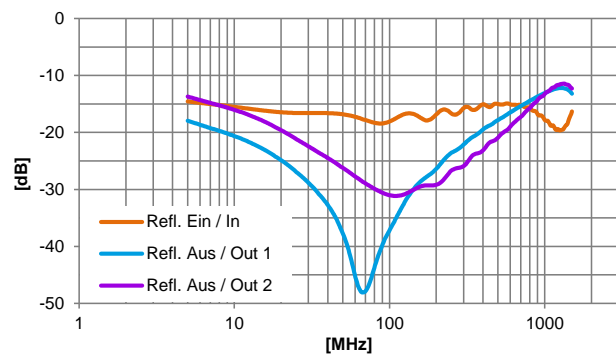
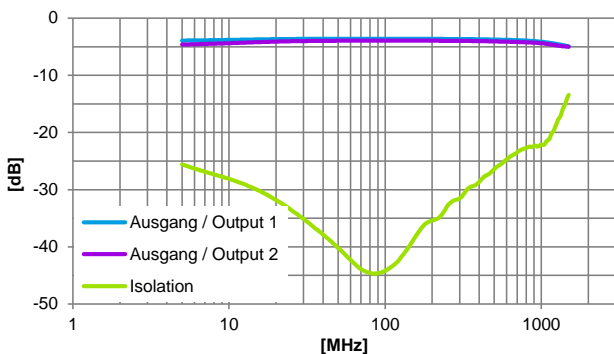

Alle Angaben ohne Gewähr. Irrtümer und Änderungen vorbehalten. No responsibility is taken for the correctness. Errors and changings reserved.

Zweifachverteiler / Two-way power splitter

0°, 5 – 1500 MHz, 75Ω / 50Ω

SM-T5a

00 5531 34

Lötbedingungen / Soldering conditions

Empfohlenes Lötverfahren / Recommended soldering method: Reflow
 Lötwärmebeständigkeit / Soldering heat resistance: 260°C, 10s
 NEOSID Komponenten eignen sich für die Verarbeitung mit den Temperaturprofilen gemäß IPC/JEDEC J-STD-020-D.

NEOSID components are suitable for the processing with temperature profiles according to IPC/JEDEC J-STD-020-D.

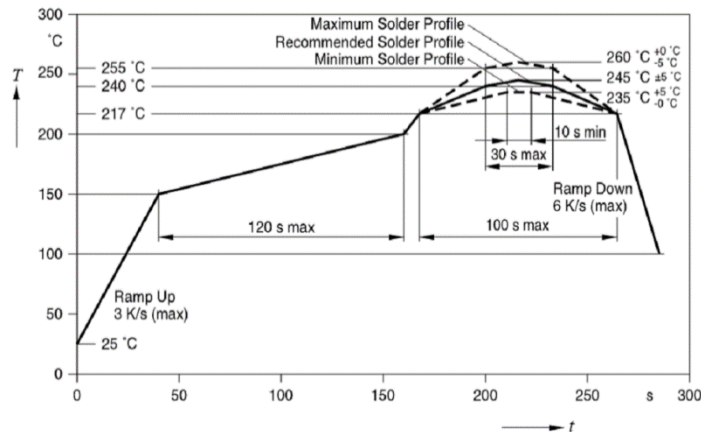

Verpackung / Packaging

Blisterverpackung / Blisterpack
 VPE / Unit = 2700 Stk. je Rolle / Pcs. per reel

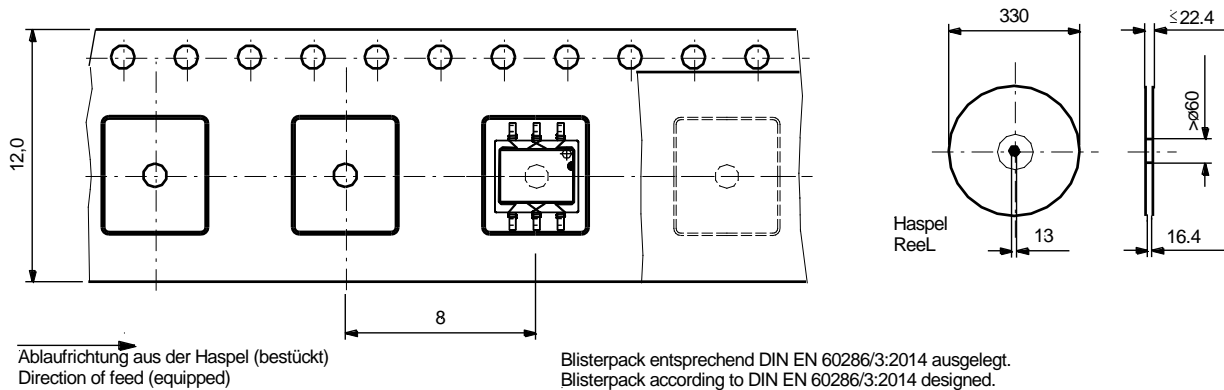

(Vereinfachte Darstellung / simplified drawing)

Lager- und Transportbedingungen (im Blistergurt) / Storage- and transport conditions (in blisterpack):

+10°C – +40°C, ≤ 70% rel. Luftfeuchtigkeit / rel. Humidity
 dunkel lagern und transportieren / store and transport in a dark place

Alle Angaben ohne Gewähr. Irrtümer und Änderungen vorbehalten. No responsibility is taken for the correctness. Errors and changings reserved.